

# 22/25/30/35BH-9

Elektro Gegengewicht Stapler

MOVING YOU FURTHER

HYUNDAI HEAVY INDUSTRIES



 **HYUNDAI**

---

# Ihre Zufriedenheit hat für uns **Priorität!**

Hyundai stellte neue 9er Serie seiner Elektrogabelstapler vor.

Die neu entwickelten Vierrad-Gabelstapler mit Gegengewicht punkten mit komfortablen Fahreigenschaften, höherer Produktivität und einfacher Wartung.

---



**Kompaktgabelstapler mit der bewährten AC-Technik**

**Maximale Leistung**

**Geräumige Fahrerkabine**

**Minihebel (optional)**

**Gewichtsanzeige (optional)**

**Sicherheitssystem verhindert eine Überladung (optional)**

**Seitliches Ladesystem für die Batterie**

**Kurvensteuerungssystem**

**22/25/30/35BH-9**



# Hoher Wirkungsgrad & optimale Leistung



## Effizientere Bedienhebel

Die elektronische Richtungssteuerung und das zweite Signalhorn befinden sich am Bedienhebel, sodass eine schnelle und exakte Steuerung möglich ist.



## Fingertip-Bedienhebel (optional)

Fingertip-Bedienhebel ermöglichen präzisere Steuerung und ermüdungsfreies Arbeiten. Die ergonomisch gestaltete Armlehne kann nach oben und unten sowie nach hinten und vorn verstellt und somit an jeden Fahrer angepasst werden.

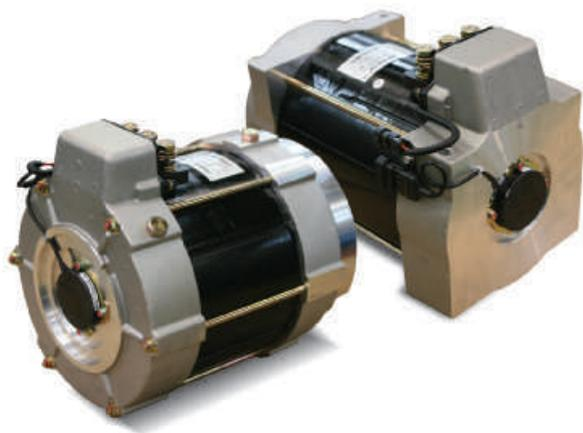

## Moderner Antrieb und höhere Hubleistung sowie geringer Wartungsaufwand und die Hyundai-übliche Haltbarkeit

Der geschlossene Antrieb und der Pumpenmotor mit AC-Technik zeichnen sich durch hohe Leistung, lange Wartungsintervalle und ausgezeichnete Haltbarkeit aus. Die bürstenlosen Wechselstrommotoren sind effizienter und reduzieren die Wartungskosten.

Effizienter, ruhiger Lauf und hohe Leistung machen Ihre Arbeit produktiver.

## 22/25/30/35BH-9

### Kurvensteuerung

Die Kurvensteuerung begrenzt die Fahrgeschwindigkeit in Abhängigkeit vom Kurvenradius; die Geschwindigkeit wird so reduziert, dass eine sanfte exakte Kurvenfahrt möglich ist.



Fahrgeschwindigkeit

Geschwindigkeitsbegrenzung



### Duales Antriebssystem

Mit dem dualen Antriebssystem lassen sich Energieverbrauch und Gassenbreite minimieren. Die Antriebseinheiten und die in der Vorderachse integrierten Wechselstrommotoren erlauben es dem Fahrer zudem, deutlich steilere Rampen zu befahren.



### Automatisches Gabelnivelliersystem

Zur Erhöhung der Produktivität stoppt das automatische Gabelnivelliersystem die Kippbewegung automatisch, wenn der Mast gerade steht.

### Max. Steigfähigkeit (mit Last)

Modell	%
22BH-9	28
25BH-9	26
30BH-9	22
35BH-9	19

### Max. Fahrgeschwindigkeit (ohne Last)

Modell	Km / h
22BH-9	19
25BH-9	19
30BH-9	19
35BH-9	19

### Rückrollsicherung, Fahrgeschwindigkeit und Steigfähigkeit

Die Rückrollsicherung verhindert ein Rückrollen des Staplers und erleichtert ein Anfahren auf der Rampe.

# Höhere **Sicherheit**

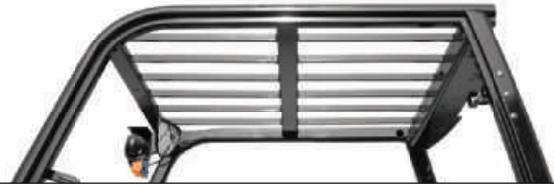

## **Sichere Arbeit durch ausgezeichnete Sicht**

Bessere Sicht für den Fahrer durch optimierte Zylinderanordnung.  
Der Parabolspiegel erweitert beim Zurücksetzen das Sichtfeld des Fahrers.



## **Parabolspiegel**

Der Parabolspiegel erweitert beim Zurücksetzen das Sichtfeld des Fahrers.

## **Stabiles Fahrerschutzdach**

Das Fahrerschutzdach erfüllt und übertrifft die Anforderungen der CEE- und ANSI-Vorschriften und gestattet eine hervorragende Rundumsicht.

Der gesicherte Fahrerbereich erlaubt eine komfortable Arbeit.

**22/25/30/35BH-9**



### Sicherheitsfunktionen für die Gabeln

Beim Absenken der Gabeln regelt das Absenkventil die Absenkgeschwindigkeit. Das Absenk-Sicherheitsventil verhindert, dass die Gabeln bei einer plötzlichen Beschädigung der Hydraulikleitung absackt.

### OPSS (Fahrerpräsenz-Sensorsystem)

Wenn der Fahrer nicht auf dem Fahrersitz sitzt, können keine Fahr- und Mastbewegungen ausgeführt werden.



### Sicherheitsleuchten und Heckreflektoren

Die Halogenscheinwerfer und die LED-Heckkombinationsleuchten verbessern die Sichtbedingungen für den Fahrer unabhängig von den Einsatzbedingungen.

Die Heckreflektoren am Gegengewicht erhöhen die Sicherheit für den Fahrer unabhängig von den Einsatzbedingungen.

# Optimierte Ergonomie & **Schnelle und einfache Wartung**



## **Geräumige Fahrerkabine**

Bei der Neuentwicklung der Kabine wurde Wert auf mehr Platz, ein größeres Sichtfeld und mehr Komfort für den Fahrer gelegt.



## **Optimierte Pedalposition und Bodenmatte**

Die Anordnung des Fahrpedals und des Fahrreglers wurden ergonomisch optimiert.



## **Große Eintrittsstufe**

Dank der breiten und rutschfesten Stufe können Sie bequem und sicher ein- und aussteigen.

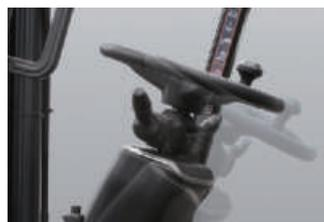

## **Verstellbares Fahrerlenkrad**

Der Winkel der Lenksäule lässt sich bequem mit einem Hebel an der rechten Seite der Lenksäule auf eine bequeme Fahrposition einstellen.



## **Grammar Fahrersitz**

Der schnell verstellbare, gefederte Fahrersitz mit ergonomischem Design verbessert den Arbeitskomfort und verringert eine Ermüdung des Fahrers.



Die ideale Anordnung der Komponenten gewährleistet einen einfachen Zugang und bequeme Wartung.

**22/25/30/35BH-9**



### Einfacher Batterieaustausch

Das Batteriefach erlaubt ein seitliches Herausziehen der Batterie, sodass diese einfach ausgebaut und ausgetauscht werden kann.



### Moderner LCD-Monitor

Der LCD-Monitor mit einem intelligenten Grafikdisplay 3,5 Zoll erlaubt eine effiziente und einfache Steuerung der Maschine. Der Fahrer kann aus mehreren Sprachen (max. 12) auswählen. Der Monitor zeigt Geschwindigkeit und Fahrstufe, Lenkwinkel und Fahrtrichtung, Batterieentladezustand, Betriebsstunden und Betriebsart an. Auf dem Monitor kann das Gewicht der Last in der optionalen Lastanzeige abgelesen werden. Der Bediener kann verschiedene Betriebsarten entsprechend den Arbeitsbedingungen auswählen.

**H** (Hochleistungs-) Betriebsart (High mode)

**N** (Normal-) Betriebsart (Normal mode)

**E** (Spar-) Betriebsart (Economic mode)

**Langsamer Fahrbetrieb (Turtle mode)** (Schildkrötensymbol, maximale Fahrgeschwindigkeit 7 km/h bei Hubbetrieb)

### Bremsflüssigkeitsbehälter mit Flüssigkeitssensor

Der vergrößerte Bremsflüssigkeitsbehälter oben links besitzt einen elektronischen Flüssigkeitssensor, der auf dem Monitor abgelesen werden kann.

# Neue 9er-Serie

## Mastspezifikation (22/25/30BH-9)

Mastart	Maximale Gabelhöhe (mm)	Gesamthöhe (abgesenkt) (mm)	Freihub (mm)			Kippwinkel Vorwärts / rückwärts (Grad)	Hublast ohne Seitenverstellung bei (500 mm LC) (kg)			Hublast mit Seitenverstellung bei (500 mm LC) (kg)			Gewicht des Staplers mit Batterie (ohne Last) (kg)			
			Mit Lastschutzgitter	Ohne Lastschutzgitter			22/25/30BH-9	22BH-9	25BH-9	30BH-9	22BH-9	25BH-9	30BH-9	22BH-9	25BH-9	30BH-9
				22/25/30BH-9	22/25/30BH-9											
2-stufiger Mast: ohne Vollfreihub	V300	3005	2012	115	115	115	6 / 10	2200	2500	3000	2200	2500	3000	4536	4691	5109
	* V330	3305	2162	115	115	115	6 / 10	2200	2500	3000	2200	2500	3000	4555	4710	5130
	V350	3505	2262	115	115	115	6 / 10	2200	2500	3000	2200	2500	3000	4572	4727	5148
	V370	3705	2412	115	115	115	6 / 10	2200	2500	3000	2200	2475	3000	4594	4749	5172
	V400	4005	2562	115	115	115	6 / 10	2200	2500	3000	2200	2425	3000	4616	4771	5196
	V430	4305	2712	115	115	115	6 / 6	2200	2450	3000	2200	2375	3000	4665	4820	5246
	V450	4505	2862	115	115	115	6 / 6	2200	2400	3000	2175	2325	2950	4695	4849	5277
	V470	4705	2962	115	115	115	6 / 6	2200	2360	3000	2125	2285	2875	4709	4864	5293
2-stufiger Mast: mit Vollfreihub	V500	5005	3112	115	115	115	6 / 6	2150	2350	2900	2075	2275	2775	4731	4886	5317
	VF295	2976	2012	832	1379	1317	6 / 6	2200	2500	3000	2200	2500	3000	4596	4751	5144
	VF325	3276	2162	982	1529	1467	6 / 6	2200	2500	3000	2200	2500	2950	4629	4784	5176
	VF345	3476	2262	1082	1629	1567	6 / 6	2200	2500	3000	2175	2475	2875	4665	4817	5209
3-stufiger Mast: mit Vollfreihub	TF370/TS370	3705	1812	632	1122	1117	6 / 6	2200	2500	3000	2200	2475	3000	4682	4837	5273
	TF400/TS400	4005	1912	732	1222	1217	6 / 6	2200	2500	3000	2200	2425	3000	4702	4857	5294
	TF430/TS430	4305	2012	832	1322	1317	6 / 6	2200	2450	3000	2200	2375	2950	4723	4878	5338
	TF450/TS450	4505	2112	932	1422	1417	6 / 6	2200	2400	3000	2175	2325	2875	4744	4899	5343
	TF470/TS470	4705	2162	982	1472	1467	6 / 6	2200	2350	2950	2125	2275	2825	4755	4910	5355
	TF500/TS500	5005	2262	1082	1572	1567	6 / 6	2150	2300	2900	2075	2225	2775	4780	4935	5380
	TF550/TS550	5505	2462	1282	1772	1767	6 / 6	2100	2200	2800	2025	2125	2675	4819	4974	5423
	TF600/TS600	6005	2662	1482	1972	1967	6 / 6	2000	2150	2700	1925	2075	2575	4856	5011	5465
4-stufiger Mast: mit Vollfreihub	TF650/TS650	6505	2862	1682	2172	2167	3 / 3	1650	1800	2250	1575	1725	2125	4907	5062	5516
	TF700/TS700	7005	3062	1882	2372	2367	3 / 3	1200	1400	1850	1125	1325	1725	4946	5101	5555
	QF610	6115	2147	967	1514	1452	3 / 3	1550	1650	1800	1475	1575	1675	5121	5276	5663
	QF660	6615	2347	1167	1714	1652	3 / 3	1450	1550	1700	1375	1475	1575	5181	5336	5723
4-stufiger Mast: mit Vollfreihub	QF700	7015	2447	1267	1814	1752	3 / 3	1250	1300	1400	1175	1225	1275	5212	5366	5753
	QF745	7465	2597	1417	1964	1902	3 / 3	1150	1200	1250	1075	1125	1125	5257	5412	5799
	QF790	7915	2747	1567	2114	2052	3 / 3	700	750	750	625	675	625	5358	5513	5900

## Mastspezifikation (35BH-9)

Mastart	Maximale Gabelhöhe (mm)	Gesamthöhe (abgesenkt) (mm)	Freihub (mm)		Kippwinkel Vorwärts / rückwärts (Grad)	Hublast ohne Seitenverstellung bei (500 mm LC) (kg)	Hublast mit Seitenverstellung bei (500 mm LC) (kg)	Gewicht des Staplers mit Batterie (ohne Last) (kg)	
			Mit Lastschutzgitter	Ohne Lastschutzgitter					
									35BH-9
2-stufiger Mast: ohne Vollfreihub	V300	3005	2093	115	115	6 / 10	3500	3500	5582
	* V330	3305	2243	115	115	6 / 10	3500	3500	5605
	V350	3505	2343	115	115	6 / 10	3500	3500	5624
	V370	3705	2493	115	115	6 / 10	3500	3500	5648
	V400	4005	2643	115	115	6 / 10	3500	3430	5671
	V430	4305	2793	115	115	6 / 6	3500	3350	5722
	V450	4505	2943	115	115	6 / 6	3450	3300	5754
	V470	4705	3043	115	115	6 / 6	3400	3250	5770
2-stufiger Mast: mit Vollfreihub	V500	5005	3193	115	115	6 / 6	3300	3150	5793
	VF295	2976	2093	913	1377	6 / 6	3500	3500	5618
	VF325	3276	2243	1063	1527	6 / 6	3500	3430	5651
	VF345	3476	2343	1163	1627	6 / 6	3500	3350	5684
3-stufiger Mast: mit Vollfreihub	TF370/TS370	3705	1893	713	1177	6 / 6	3500	3430	5780
	TF400/TS400	4005	1993	813	1277	6 / 6	3500	3350	5804
	TF430/TS430	4305	2093	913	1377	6 / 6	3450	3300	5832
	TF450/TS450	4505	2193	1013	1477	6 / 6	3400	3250	5856
	TF470/TS470	4705	2243	1063	1527	6 / 6	3350	3200	5873
	TF500/TS500	5005	2343	1163	1627	6 / 6	3300	3150	5895
	TF550/TS550	5505	2543	1363	1827	6 / 6	3150	3000	5940
	TF600/TS600	6005	2743	1563	2027	6 / 6	3100	2950	5983
4-stufiger Mast: mit Vollfreihub	TF650/TS650	6505	2943	1763	2227	3 / 3	2600	2450	6034
	TF700/TS700	7005	3143	1963	2427	3 / 3	2200	2050	6073
	QF610	6115	2158	1017	1459	3 / 3	2500	2350	6007
	QF660	6615	2358	1217	1659	3 / 3	2400	2250	6067
4-stufiger Mast: mit Vollfreihub	QF700	7015	2458	1317	1759	3 / 3	2100	1950	6097
	QF745	7465	2608	1467	1909	3 / 3	1950	1800	6143
	QF790	7915	2758	1617	2059	3 / 3	1450	1300	6183

\* TS-Mast: 3-stufiger Mast, beste Sicht durch Vollfreihub und 2 Hubzylinder

\* Standard

## Hublast

### 22BH-9

### 25BH-9

### 30BH-9

### 35BH-9

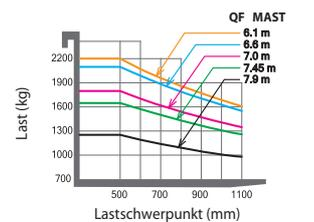
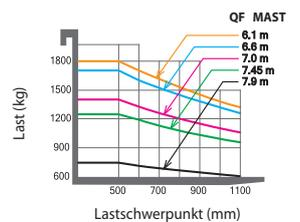
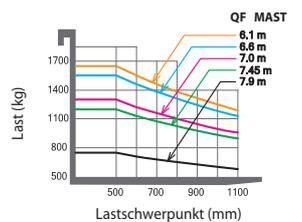
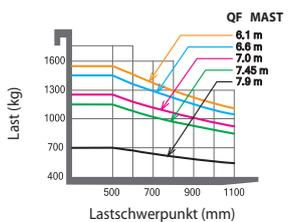
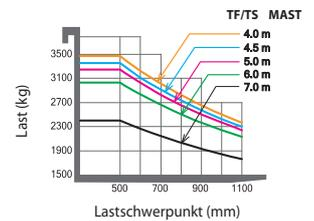
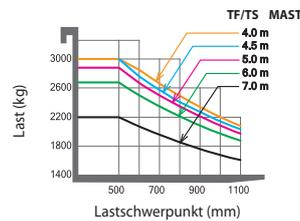
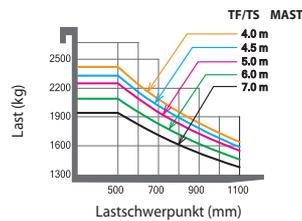
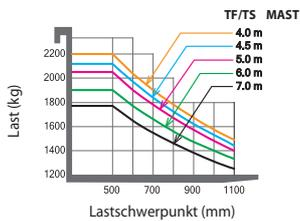
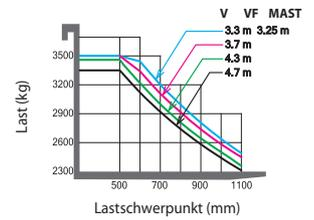
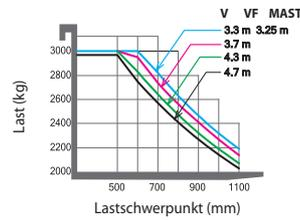
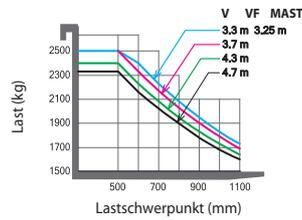
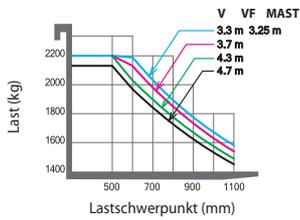

## Optionale Teile

- **Gabelzinken (mm)**  
**22/25BH-9** : 900, 1000, 1050, 1200 (Standard), 1350, 1500, 1650, 1800  
**30/35BH-9** : 900, 1050, 1150, 1200 (Standard), 1650, 1800, 1970, 2120, 2300, 2400
- **Integrierte Seitenverstellung**
- **Reifen** : Vollgummireifen (Standard) / Pneumatisch / Ohne Markierung  
Breitreifen [22/25/30BH-9: Vorderreifen (23x10-12)]
- **Sitz** : Grammer (standard), KAB Option
- **Finger-Tip-Control (Joysticksteuerung)**

- **Kühlager** (für -30 °C kalte Arbeitsumgebungen)
- **Einfache Kühlhausausführung**
- **MCV-Ventil** : 2 Kolbenschieber, 3 Kolbenschieber, 4 Kolbenschieber (Standard)
- **Automatische Gabelnivellierung**
- **Rundumleuchte**
- **Lastanzeige**
- **Arbeitsscheinwerfer**
- **Kabine**

## Abmessungen

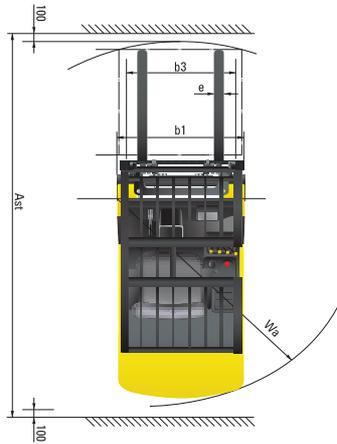
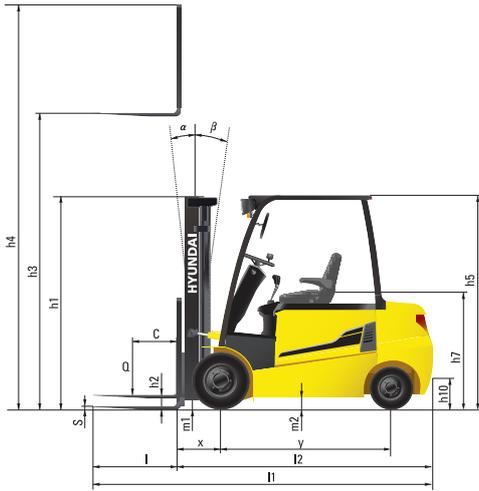

## Technische Daten

### Identifikation

		HYUNDAI			
1.1	Hersteller				
1.2	Typ	22BH-9	25BH-9	30BH-9	35BH-9
1.3	Antrieb: elektrisch (Batterie oder Netz), Diesel, Benzin, Gas, Manuell	Elektrisch	Elektrisch	Elektrisch	Elektrisch
1.4	Betriebsart: manuell, gehend, stehend, sitzend, Auftragsammler	Sitzend	Sitzend	Sitzend	Sitzend
1.5	Tragfähigkeit / Nennlast (standard) Q (kg)	2200	2500	3000	3500
1.6	Abstand Lastschwerpunkt c (mm)	500	500	500	500
1.8	Lastabstand, Mitte Antriebsachse bis Gabelzinken x (mm)	458	458	458	470
1.9	Radstand y (mm)	1575	1575	1719	1719

### Gewichte

2.1	Betriebsgewicht	kg	4555	4710	5130	5605
2.2	Achslast, beladen vorne/hinten	kg	5880 / 875	6340 / 870	7237 / 893	8054 / 1051
2.3	Achslast, unbeladen vorne/hinten	kg	2345 / 2210	2320 / 2390	2565 / 2565	2579 / 3026

### Räder, Fahrgestell

3.1	Bereifung: Vollgummireifen (V), superelastisch (SE), pneumatisch (P), Polyurethan (PE)	SE, P	SE, P	SE, P	SE, P
3.2	Größe Bereifung vorne	23 x 9-10	23 x 9-10	23 x 9-10	23 x 10-12
3.3	Größe Bereifung hinten	18 x 7-8	18 x 7-8	18 x 7-8	18 x 7-8
3.5	Räder, Anzahl vorne/hinten (X= angetrieben)	2 x / 2	2 x / 2	2 x / 2	2 x / 2
3.6	Spurweite vorne b10 (mm)	993	993	993	1005
3.7	Spurweite hinten b11 (mm)	980	980	980	980

### Abmessungen

4.1	Hubgerüst neigen vor/zurück	Grad	6/8	6/8	6/8	6/8
4.2	Höhe Hubgerüst abgesenkt (standard)	h1 (mm)	2162	2162	2162	2243
4.3	Freihub	h2 (mm)	115	115	115	115
4.4	Hubhöhe (standard)	h3 (mm)	3305	3305	3305	3305
4.5	Höhe Hubgerüst ausgefahren (standard)	h4 (mm)	4485	4485	4485	4485
4.7	Höhe Dachschutz (Kabine)	h5 (mm)	2210	2210	2210	2210
4.8	Sitzhöhe/Standhöhe	h7 (mm)	1118	1118	1118	1118
4.12	Höhe Kupplung	h10 (mm)	396	396	396	396
4.19	Länge über alles	l1 (mm)	3385	3415	3545	3650
4.20	Länge bis Gabelträger	l2 (mm)	2335	2365	2495	2600
4.21	Breite über alles	b1 (mm)	1195	1195	1195	1245
4.22	Abmessungen Gabelzinken (Haken) s / e / l (mm)		1050 x 100 x 45	1050 x 100 x 45	1050 x 122 x 45	1050 x 122 x 45
4.23	Aufnahme Gabelzinken ISO 2328, Klasse / Typ A,B		III/A	III/A	III/A	III/A
4.24	Breite Gabelträger	b3 (mm)	1102	1102	1102	1102
4.31	Bodenfreiheit unter Hubgerüst, beladen	m1 (mm)	117	117	117	128
4.32	Bodenfreiheit, Mitte Achsabstand	m2 (mm)	116	116	116	116
4.33	Arbeitsgangbreite bei Palette, 1000x1200 quer (LxB)	Ast (mm)	3516	3516	3664	3676
4.34	Arbeitsgangbreite bei Palette, 800x1200 längs (BxL)	Ast (mm)	3694	3694	3851	3863
4.35	Wenderadius	Wa (mm)	1895	1925	2055	2145
4.36	Interne Wenderadius	b13 (mm)	-	-	-	-

### Leistung

5.1	Fahrgeschwindigkeit, beladen / unbeladen (80V)	km/h	18 / 19	18 / 19	18 / 19	18 / 19
5.2	Hubgeschwindigkeit, beladen / unbeladen (80V)	mm/s	420 / 600	410 / 600	340 / 500	300 / 500
5.3	Senkgeschwindigkeit, beladen / unbeladen	mm/s	500 / 450	500 / 450	500 / 450	500 / 450
5.6	Zugkraft, beladen	N	18810 / 17777	18022 / 17767	17865 / 17747	16846 / 16914
5.8	Neigungsleistung, beladen / unbeladen	%	28 / 26	26 / 24	22 / 24	19 / 22
5.10	Betriebsbremse		Hydraulisch	Hydraulisch	Hydraulisch	Hydraulisch

### E - Motor

6.1	Fahrmotor S2 60 min (80V)	kW	8,0 x 2	8,0 x 2	8,0 x 2	8,0 x 2
6.2	Hubmotor S3 - 15 % (80V)	kW	19,7	19,7	19,7	19,7
6.4	Batterie Nennspannung K5 (80V)	V/Ah	80 / 500	80 / 500	80 / 600	80 / 600
6.5	Gewicht Batterie	kg	1,470	1,470	1,780	1,780
	Abmessungen Batterie L / B / H	mm	1029 / 714 / 827	1029 / 714 / 827	1029 / 858 / 827	1029 / 858 / 827

### Sonstiges

8.1	Typ Fahrsteuerung		AC	AC	AC	AC
-----	-------------------	--	----	----	----	----

- \* Standard- und Sonderausrüstung können abweichen. Kontaktieren Sie Ihren Hyundai-Vertragshändler für weitere Auskünfte.
- \* Auf den Fotos können Anbauten und optionale Geräte abgebildet sein, die in Ihrer Region nicht erhältlich sind.
- \* Änderungen der Materialien und technischen Daten vorbehalten.
- \* Die hier abgebildete Maschine kann den Anforderungen des Einsatzorts entsprechend verändert werden.

KONTAKT



Hyundai Heavy Industries Europe N.V.

VOSSENDAAL 11, 2440 GEEL, BELGIUM TEL: (32) 14-56-2200 FAX: (32) 14-59-3405