

Gabelstapler 9–18 tonnen

Kalmar DCG90-180
9–18 tonnen Kapazität

Technische information



Für größere Einsparungen über die gesamte Lebensdauer konstruiert

DCG90-180 ist eine Reihe neuer Kalmar-Stapler, mit einer Tragfähigkeit von 9-18 tonnen. Die neuen DCG90-180-Stapler sind das Ergebnis unserer kundenorientierten Produktentwicklungsarbeit sowie unseres starken Einsatzes, die Leistung von Gabelstaplern zu erhöhen. Tatsächlich schlagen die DCG90-180-Stapler Kapital aus den Erkenntnissen, die wir von weltweit mehr als 10.000 Nutzern unserer Kalmar-Stapler mit dieser Tragfähigkeit gewinnen konnten.

Einführung von Kalmar DCG90-180
Die neuen Kalmar DCG90-180-Stapler wurden konstruiert, gebaut und ausgeliefert, um während ihrer Lebensdauer noch

größere Gesamteinsparungen zu erzielen. Diese neue Reihe von Kalmar-Staplern ermöglichen diese Einsparungen durch Erhöhung der Leistung Ihres Fahrer-Stapler-Teams. Unten ist eine Zusammenfassung zu finden, wie Kalmar DCG90-180 Ihrer Geschäftstätigkeit nutzt.

Geben Sie Ihren Einsparungen einen Schub
Auf den folgenden Seiten sind weitere Details zu Kalmar DCG90-180 zu finden. Wenden Sie sich an Ihren Kalmar-Vertreter vor Ort, um einen näheren Blick auf die Stapler zu werfen und eine Probefahrt durchzuführen.

Modellbezeichnung

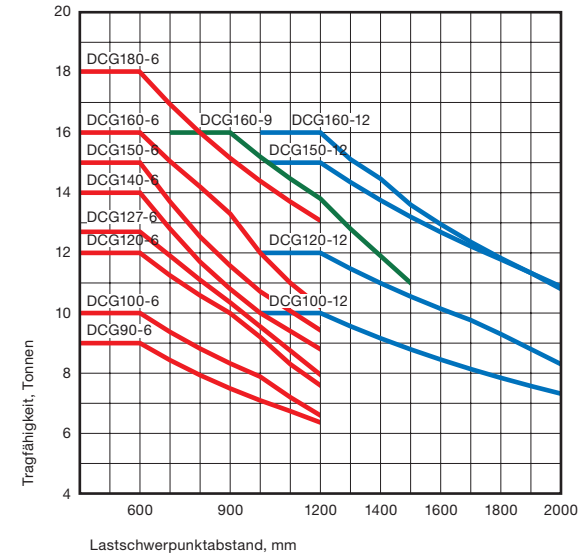
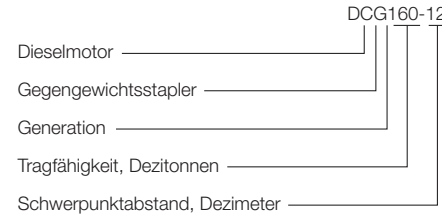

Modelle DCG90-6 bis DCG180-6:
Volle Tragfähigkeit bis 5000 mm Hubhöhe mit Duplex/Duplex Freihub/
Triplex Hubgerüst und Gabelträger mit integrierter Seitenverschiebung/
Gabelverstellung.

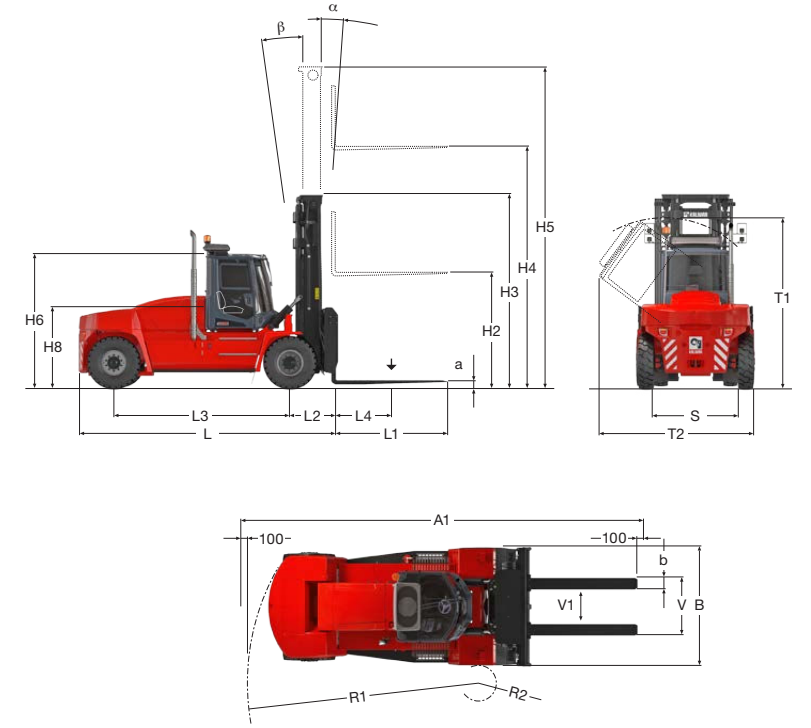

Abmessungen		DCG90-6	DCG100-6	DCG120-6	DCG127-6	DCG140-6	DCG150-6	DCG100-12	DCG120-12	DCG150-12	DCG160-6	DCG160-9	DCG160-12	DCG180-6	DCG70-32 E3	DCG70-35 E4		
Tragfähigkeit	Genormte (kg)	9000	10000	12000	12700	14000	15000	10000	12000	15000	16000	16000	16000	18000	7000	7000		
	Lastschwerpunktabstand (mm)	L4	600	600	600	600	600	1200	1200	12000	600	900	1200	600	1220	1220		
Gabelstapler	Gesamtlänge (mm)	L	4470	4720	4725	4725	4985	5055	5065	5315	5325	5305	5315	5575	5065	5595	5845	
	Gesamtbreite (mm)	B	2480	2480	2480	2480	2480	2540	2540	2540	2540	2540	2540	2540	2540	2540	2900	
	Grundgeräthöhe, EGO-Kabine (mm)	H6	2895	2895	2895	2920	2920	2920	2920	2920	2920	2920	2920	2920	2920	2920	2920	
	Grundgeräthöhe, EGO-Kabine, OHG (mm)	H6	2895	2895	2895	2895	2895	2895	2895	2895	2895	2895	2895	2895	2895	2895	2895	
	Sitzhöhe, EGO cabin (mm)	H8	1770	1770	1770	1790	1770	1770	1770	1770	1770	1770	1770	1770	1770	1770	1770	
	Lastabstand (mm)	L2	895	895	900	900	910	980	990	-	1000	980	990	1000	990	1265	1265	
Standard-Duplex-Gerüst	Radstand (mm)	L3	2800	3000	3000	3000	3250	3250	3250	3500	3500	3500	3500	3750	3250	3500		
	Spurweite (c-c), vorn – hinten (mm)	S	1840 – 1960	1840 – 1960	1840 – 1960	1840 – 1960	1855 – 1960	1855 – 1960	1855 – 1960	1855 – 1960	1855 – 1960	1855 – 1960	1855 – 1960	1855 – 1960	1855 – 1960	1855 – 1960	2210 – 1960	
	Wenderadius, außen – innen (mm)	R1 – R2	3950 – 75	4180 – 75	4180 – 75	4180 – 75	4360 – 125	4360 – 125	4360 – 125	4785 – 420	4785 – 420	4785 – 420	4785 – 420	5175 – 600	4570 – 270	4360 – 125	4785 – 420	
	Bodenfreiheit, min. (mm)		330	330	330	330	350	350	350	350	350	350	350	350	350	350	350	
	Höhe bei Kabinenneigung, max. EGO-Kabine, OHG (mm)	T1	3370	3370	3370	3395	3395	3395	3395	3395	3395	3395	3395	3395	3395	3395	3395	
	Breite bei Kabinenneigung, max. EGO-Kabine, OHG (mm)	T2	3350	3350	3350	3380	3380	3380	3380	3380	3380	3380	3380	3380	3380	3380	3380	
	Min. Arbeitsgangbreite für 90° Stapelung (mm)	A1	6240	6470	6475	6475	6665	6475	6475	6475	6475	7160	8160	8770	6745	8900/13800	9200/13900	
	Hubhöhe (mm)	H4	5000	5000	5000	5000	5000	5000	5000	5000	5000	5000	5000	5000	5000	7000	10000	
	Hubgerüsthöhe, min. (mm)	H3	4015	4015	4015	4035	4035	4195	4195	4195	4195	4195	4195	4195	4195	5195	7075	
	Hubgerüsthöhe, max. (mm)	H5	6515	6515	6515	6535	6535	6695	6695	6695	6695	6695	6695	6695	6695	8695	12075	
Gabeln	Neigung Hubgerüst, vorwärts – rückwärts (°)	alpha – beta	5 – 10	5 – 10	5 – 10	5 – 10	5 – 10	5 – 10	5 – 10	5 – 10	5 – 10	5 – 10	5 – 10	5 – 10	3 – 5	3 – 5		
	Bodenfreiheit, min. (mm)		250	250	250	250	250	250	250	250	250	250	250	250	250	250		
	Breite (mm)	b	200	200	200	200	200	200	220	220	250	200	220	250	220	6064	6064	
	Stärke (mm)	a	65	65	70	70	80	80	90	90	100	80	90	100	90	2120	2120	
	Gabelarmlänge (mm)	l	1200	1200	1200	1200	1200	1200	2400	2400	2400	1200	1800	2400	1200	-	-	
	Breite über Gabelblatt, max. – min. (mm)	V	2330 – 570	2330 – 570	2330 – 570	2330 – 570	2330 – 570	2360 – 600	2360 – 640	2360 – 640	2360 – 700	2360 – 600	2360 – 640	2360 – 700	2360 – 640	-	-	
Gewicht	Seitenverschub ± bei Breite über Gabelblatt (mm)	V1 – V	440 – 1450	440 – 1450	440 – 1450	440 – 1450	440 – 1450	440 – 1480	430 – 1500	430 – 1500	430 – 1530	440 – 1480	430 – 1500	415 – 1530	430 – 1500	140	140	
	Leergewicht (kg)		15200	15600	16200	16700	16900	19800	18600	19700	22300	19200	21200	22400	21600	22900	23900	
	Achslast vorn, ohne Last (kg)		7800	8100	8300	8300	8400	10300	10000	10100	10200	10200	10200	10500	10300	14700	15600	
	Achslast vorn, mit Nennlast (kg)		21700	23100	26500	27350	28900	32650	26700	29600	34600	34800	34800	35800	37100	27100	27600	
	Achslast hinten, ohne Last (kg)		7400	7500	7900	8400	8500	9500	8600	9600	12000	11000	11000	11900	11300	8200	8300	
Räder / Reifen	Achslast hinten, mit Nennlast (kg)		2500	2500	1900	2050	2000	2150	1900	2100	2600	2400	2400	2600	2500	2800	3300	
	Typ, vorn – hinten		Luft – Luft				Luft – Luft				Luft – Luft				Luft – Luft			
	Abmessungen, vorn – hinten (zoll)		11,00x20/16PR	11,00x20/16PR	11,00x20/16PR	12,00x20/20PR	12,00x20/20PR	12,00x20/20PR	12,00x20/20PR	12,00x20/20PR	12,00x20/20PR	12,00x20/20PR	12,00x20/20PR	12,00x20/20PR	12,00x20/20PR	12,00x20/20PR	12,00x20/20PR	
	Anzahl Räder, vorn – hinten (*angetrieben)		4* – 2	4* – 2	4* – 2	4* – 2	4* – 2	4* – 2	4* – 2	4* – 2	4* – 2	4* – 2	4* – 2	4* – 2	4* – 2	4* – 2	4* – 2	
Lenksystem	Luftdruck (Mpa)		0,9	0,9	0,9	0,9	0,9	0,9	0,9	0,9	0,9	0,9	1,0	1,0	1,0	0,9		
	Typ – Steuerung		Hydraulikservo – Lenkrad				Hydraulikservo – Lenkrad				Hydraulikservo – Lenkrad				Hydraulikservo – Lenkrad			
	Typ – gebremste Räder		Ölgekühlte Lamellenbremsen (Wet disc brakes) – Antriebsräder				Ölgekühlte Lamellenbremsen (Wet disc brakes) – Antriebsräder				Ölgekühlte Lamellenbremsen (Wet disc brakes) – Antriebsräder				Ölgekühlte Lamellenbremsen (Wet disc brakes) – Antriebsräder			
Betriebsbremsanlage	Typ – gebremste Räder		Trockene, gefederte Scheibenbremse – Antriebsräder				Trockene, gefederte Scheibenbremse – Antriebsräder				Trockene, gefederte Scheibenbremse – Antriebsräder				Trockene, gefederte Scheibenbremse – Antriebsräder			
	Max. (Mpa)		16,0	17,0	17,5	18,0	19,0	16,5	12,5	15,0	17,0	17,0	17,5	18,0	19,0	19,5	20,0	
Hydraulikölmenge	(l)		215	220	220	220	220	220	220	220	220	220	220	220	220	220	220	
	(l)		152	170	170	170	170	170	170	170	170	170	170	170	170	170	170	
AdBlue Volumen*	(l)		15	15	15	15	15	15	15	15	15	15	15	15	15	15		
	(l)		15	15	15	15	15	15	15	15	15	15	15	15	15	15		

*Nur Volvo TAD761VE

Die neue EGO-Kabine: unsere produktivste Fahrerumgebung. Aller Zeiten.

Die Verfeinerung der Arbeitsumgebung eines Fahrers - seiner Kabine - spornet zur höheren Produktivität, Effizienz und Sicherheit an. Aus diesem Grund verfügen die neuen DCG90-180-Stapler über unsere produktivste Arbeitsumgebung: die neue EGO-Kabine. Sie ist mit hervorragenden ergonomischen Lösungen und cleveren Funktionen vollgeladen, die die Fahrer dabei unterstützen, ihre Arbeit optimal auszuführen. Was allerdings genauso wichtig ist: Der Gabelstapler verfügt über neue elektrische und hydraulische Anlagen und über eine moderne Hubausrüstung, die die Fahrer dabei unterstützen, der Produktivität und den Betriebskosteneinsparungen einen Schub zu geben.



EGO-Kabine beflügeln die Fahrerproduktivität

Die neue EGO-Kabine ist ein geräumiger Arbeitsplatz. Die gekrümmte Glasscheibe bietet dem Fahrer ausgezeichnete Sicht von einer Seite zur anderen und nach oben. Unten zeigen wir einige Details aus dem Interieur von DCG90-180.

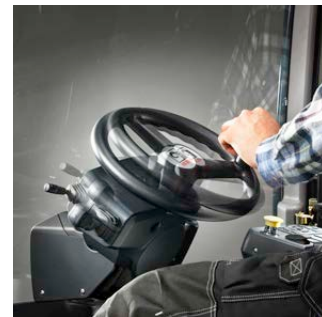

Ergonomisches Lenkrad

Es ist verstellbar und kann auch zu einer Seite geklappt werden. Dies verringert die Belastung des Fahrers beim Fahren und Zurücksetzen.



Komfortable Pedale

Ein neues, flexibles und sicheres Pedalsystem mit verstellbarem Pedalwinkel. Verbessert die Ergonomie und minimiert die Belastung der Füße des Fahrers. Bodenbasierte Lösung mit Hängepedalgefühl.

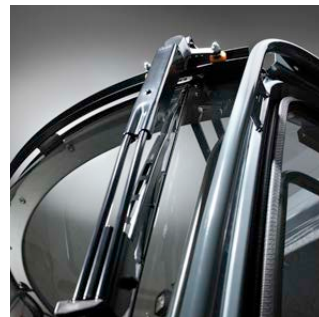

Hochleistungs-Scheibenwischer

Sorgen für eine 90%-ige Deckung der gekrümmten Frontscheibe. Dachscheibenwischer sind auch integriert. Dies sorgt insgesamt für verbesserte Sicht und erhöhte Sicherheit.

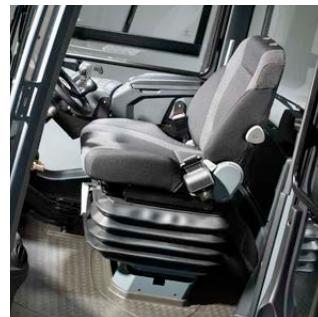

Ergonomischer Mehrfunktionssitz

Drehbar und voll integriert. Für ein Höchstmaß an Sitzhaltung, Komfort und Ergonomie während langer Schichten und anspruchsvollen Arbeitsaufgaben gebaut.



Klimapaket

Vollkommenes und flexibles Klimatisierungssystem, das den hohen Ansprüchen der klimageprüften EGO-Kabine genügt. Größere Lufteinlässe. Problemloser Filtertausch an der Maschinenfront. Vollkommener Fahrkomfort dank hervorragend dimensionierter und konstruierter Baugruppen.



Bedienkonsole

Problemlos Einstellen, Anpassen, Nutzen und Begreifen. Alle erforderlichen Bedienelemente, Schalter, Hebel und Anzeigen sind für effizientes Arbeiten leicht zugänglich. Deutliche und sinnvolle angeordnete Bedienfelder und Lenkradbedienelemente für das Datendisplay.



Bedienungspult

Die vollendete Einheit für Fahrer, die das Minilenkrad oder den Lenkhebel nutzen. Integrierte Schaltknöpfe. Für optimale Ergonomie uneingeschränkt verstellbar und individuell getestet. Das ergonomische Lenkrad wird ohne Sichtbehinderung nach vorn geklappt.

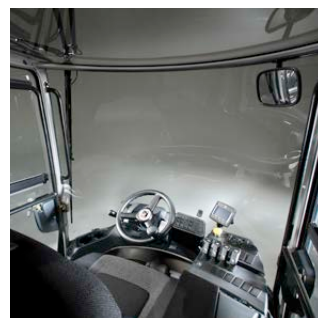

Optimierte Sicht

Vollständig neues offenes Design. Mit cleveren Profilen und gekrümmten Front- und Heckscheiben. Optimierte Sicht aus allen Winkeln – mit außergewöhnlich guter Sicht diagonal nach vorn und nach hinten. Starkes Freiluftgefühl

Hubausrüstung

Hier unterstützt DCG90-180 die Fahrer bei der Optimierung der Hubeffizienz und gleichzeitig beim Kraftstoffsparen. Zunächst einmal sorgen eine neue elektrische Anlage und eine neue Hydraulikanlage für kürzere Ansprechzeiten, schnellere Hubgeschwindigkeiten und erhöhte Kontrolle. Unterdessen verringern neue lastabhängige Hydraulikpumpen den Kraftstoffverbrauch. Durch ihr Zusammenwirken erhöht diese Kombination die

Produktivität und spart Kraftstoff – bei jedem Hub.

Die Hubausrüstung spielt bei jedem Gabelstapler eine sehr wichtige Rolle für die Leistung. Es ist unerlässlich, dass sie auf Ihre individuellen Anforderungen und Anwendungen abgestimmt ist. Beispielsweise bei den Faktoren Hubhöhe, Bodenfreiheit, Freihub, Flexibilität etc.

sind sorgfältige Abwägungen anzustellen, um die Prozesse zu optimieren. Cargotec bietet Ihnen ein lückenloses Sortiment an standardmäßiger und angepasster Hubausrüstung – Gabelträger, Gabellänge, Gabel-Niveaueingleich etc. – und Anpassungsoptionen an Ihre spezifischen Anforderungen an die Hubarbeit und Frachthandhabung.

Duplex-Freischhubgerüst

Hubhöhe H4	Hubgerüsthöhe			Freihub		
	H3 min	H5 max	H2	H3 min	H5 max	H2
	DCG90-140*			DCG100-180**		
3000	3015	4515	–	3195	4695	–
3250	3140	4765	–	3320	4945	–
3500	3265	5015	–	3445	5195	–
3750	3390	5265	–	3570	5445	–
4000	3515	5515	–	3695	5695	–
4500	3765	6015	–	3945	6195	–
5000	4015	6515	–	4195	6695	–
5500	4265	7015	–	4445	7195	–
6000	4515	7515	–	4695	7695	–
6500	4765	8015	–	4945	8195	–
7000	5015	8515	–	5195	8695	–



Duplex-Freischhubgerüst

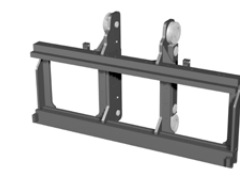

Gabelträger für manuelle Gabelverstellung

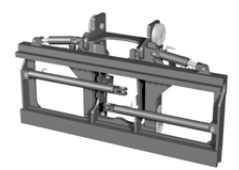

Gabelträger mit Zentrum-niveaueingleich

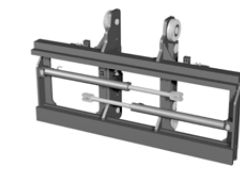

Gabelverstellung und Seitenverschub



Seitenverschub

Duplex Freisicht-Freihub-Hubgerüst

Hubhöhe H4	Hubgerüsthöhe			Freihub		
	H3 min	H5 max	H2	H3 min	H5 max	H2
	DCG90-140*			DCG100-180**		
3000	3015	4515	1500	3195	4695	1500
3250	3140	4765	1625	3320	4945	1625
3500	3265	5015	1750	3445	5195	1750
3750	3390	5265	1875	3570	5445	1875
4000	3515	5515	2000	3695	5695	2000
4500	3765	6015	2250	3945	6195	2250
5000	4015	6515	2500	4195	6695	2500
5500	4265	7015	2750	4445	7195	2750
6000	4515	7515	3000	4695	7695	3000
6500	4765	8015	3250	4945	8195	3250
7000	5015	8515	3500	5195	8695	3500



Duplex Freisicht-Freihub-Hubgerüst

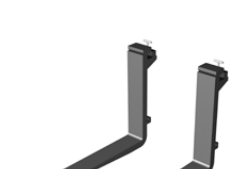

Gabeln für manuelle Verstellung



Gabelschenkelssystem mit separaten Halterungen für jede Gabel

Triplex Freisicht-Freihub-Hubgerüst

Hubhöhe H4	Hubgerüsthöhe			Freihub		
	H3 min	H5 max	H2	H3 min	H5 max	H2
	DCG90-140*			DCG100-180**		
4500	2950	5950	1500	3130	6190	1500
5000	3117	6450	1667	3297	6690	1667
5500	3283	6950	1833	3463	7190	1833
6000	3450	7450	2000	3630	7690	2000
6500	3617	7950	2167	3797	8190	2167
7000	3783	8450	2333	3963	8690	2333

+25 mm H3 und H5 DCG140

* DCG90-140-6

** DCG150-180-6, DCG160-9, DCG100-160-12



Triplex Freisicht-Freihub-Hubgerüst



Gabeln mit Rollenführung für hydraulische Verstellung



Hydraulischer Niveaueingleich

Antriebsstrang

Motorpalette

Sie können den Antriebsstrang der neuen Kalmar DCG90-180-Stapler mit einem von zwei unterschiedlichen Motoren ausstatten: von Volvo oder Cummins. Beide sind leistungsstark und langlebig, verringern den Kraftstoffverbrauch und entsprechen den Emissionsrichtlinien EU Stage IV / EPA Tier 4 final.

Dank des wahlfreien Einbaus eines EU Stage IV/EPA Tier 4 final-konformen Dieselmotors von Volvo oder Cummins, bietet der Motor Ihres DCG90-180-Staplers nun viele Verbesserungen. Beide senken den Ausstoß an Emissionen um 95% und reduzieren darüber hinaus die Stickoxidemissionen um die Hälfte. Was allerdings genauso wichtig ist: Beide gewährleisten, dass ein Höchstmaß an Leistung und Drehmoment bei niedrigen Drehzahlen zur Verfügung steht, und senken den Kraftstoffverbrauch, ohne die Betriebssicherheit, die Langlebigkeit oder die Leistung aufs Spiel zu setzen. Die Gabelstapler verfügen über eine effiziente und einfach zu wartende Kühlanlage.

Getriebe

Das elektronisch gesteuerte Getriebe ermöglicht komfortables, effizientes und sicheres Fahren bei allen Geschwindigkeiten und bietet die Grundlage für die präzise Bedienung der Hubausrüstung. Wir haben ein breites Angebot an Getrieben für Ihre Bedürfnisse und Präferenzen.

Lenk- und Antriebsachse

Die Lenkung nutzt eine bewährte, robuste Konstruktion mit doppelwirkendem Zylinder und einer Pendelachsaufhängung. Diese sorgt für hohe Festigkeit und Langlebigkeit. Die robuste Konstruktion der Antriebsachse bewältigt problemlos die extremen Belastungen durch schnelle Lenkbewegungen und/oder durch den normalen Betrieb in anspruchsvollen Um-

SCR-Technologien

Die verwendeten Motoren von Cummins und Volvo sind mit der aktuellsten Abgasnachbehandlung, dem SCR-Verfahren, bei dem es sich um eine hocheffektive Schadstoffreduzierung durch den Einsatz von Katalysatoren in Verbindung mit AdBlue handelt, ausgerüstet.

SCR-Motoren werden für effiziente Verbrennung optimiert, was sich auf den Kraftstoffverbrauch und auf die Partikelemission positiv auswirkt. Um die resultierenden NOx-Emissionen zu bekämpfen, wird AdBlue in die Abgase eingespritzt. Die Abgase strömen mit dem AdBlue in einen Katalysator, der die Stickoxide (NOx) in harmloses Stickstoffgas und Wasserdampf verwandelt. Der Reinigungsprozess des Katalysators wird während des Fahrens vom System automatisch bewerkstelligt. Der AdBlue-Behälter hat ein Fassungsvermögen von 15 l. Er verfügt über einen Füllstandsensoren, der den Fahrer verständigt, wenn Zeitpunkt gekommen ist, den Behälter aufzufüllen. Das Einfüllen von AdBlue

gebungen mit schweren Lasten, durch hochintensive Arbeiten und sogar durch Schleppaufgaben. Die Antriebsachse verfügt über eine zweistufige Untersetzung (Differential und Nabenvorgelege), damit eine möglichst geringe Belastung auf das Getriebe übertragen wird. Die Achse verfügt über eine hydraulische Bremsanlage (mit Ölbadlamellenbremsen) sowie über eine Trockenscheiben-Feststellbremse.

Drohende Ausfälle werden durch Kühlen und Sauberhalten verringert

Das weiterentwickelte Kühlsystem des Gabelstaplers trägt dazu bei, die Temperatur im Motorraum geringer zu halten, wodurch sich die Lebensdauer des Motors, der Hydraulik und der elektrischen

erfolgt normalerweise zusammen mit dem Auffüllen von Diesel. Der AdBlue-Behälter wird vom Motorkühlmittel und die AdBlue-Schläuche werden elektrisch beheizt, um das Gefrieren bei kaltem Klima zu vermeiden. (Der Gefrierpunkt von AdBlue liegt bei -11 °C). Die Wartungsintervalle bleiben unverändert, es gibt keinen Einfluss auf die verfügbare Betriebszeit.

Leistungsstarke Bremsen

Die Betriebsbremsen sind vom Typ Ölbadlamellenbremsen, die über einen Satz mit festen und einen Satz mit sich drehenden, ölgekühlten Scheiben verfügt, die bei Betätigung des Bremspedals kraftschlüssig verbunden werden. Das Bremsen gestaltet sich über einen langen Zeitraum extrem wirkungsvoll und gleichmäßig, ohne Überhitzungs- oder Fadinggefahr.

Baugruppen verlängert. Darüber hinaus tragen Sie dazu bei, den Motorraum von potentiell gefährlichem Schmutz, Staub und Partikeln freizuhalten, wenn Sie einen optional erhältlichen umkehrbaren Lüfter einbauen lassen.



Antriebsstränge und Leistungsdaten

Antriebsstränge		Volvo TAD572VE (160 kW) mit ZF 3WG171	Cummins QSB6,7 (168 kW) mit ZF 3WG171	Cummins QSB6,7 (129 kW) mit ZF 3WG161
Motor	Hersteller – Typenbezeichnung	Volvo - TAD572VE (Turbo-Intercooler)	Cummins QSB6,7 (Turbo-Intercooler)	Cummins QSB6,7 (Turbo-Intercooler)
	Kraftstoff – Arbeitsweise des Motors	Diesel – 4-Takt	Diesel – 4-Takt	Diesel – 4-Takt
	Leistung ISO 3046 – bei Drehzahl (kW – rpm)	160/218 – 2300	168/228 – 2200	129/176 – 2200
	Drehmoment ISO 3046 – bei Drehzahl (Nm – rpm)	910 – 1200	949 – 1500	800 – 1400
	Anzahl Zylinder – Zylinderhubraum (cm³)	4 – 5100	6 – 6702	6 – 5900
	Kraftstoffverbrauch, normale Fahrweise (l/h)	7-9	7-9	8-10
	AdBlue Verbrauch, normale Fahrweise (l/h)	0,3	0,3	0,3 / N/A
	Störaussendung	Stage IV / Tier 4 final	Stage IV / Tier 4 final	Stage IV & IIIB
Getriebe	Hersteller – Typenbezeichnung	ZF – 3WG171	ZF – 3WG171	ZF – 3WG161
	Kupplung, Typ	Drehmomentwandler	Drehmomentwandler	Drehmomentwandler
	Getriebe, Typ	Hydrodynamisches Powershift	Hydrodynamisches Powershift	Hydrodynamisches Powershift
	Anzahl der Gänge, vorwärts – rückwärts	3 – 3	3 – 3	3 – 3
Lichtmaschine	Typ – Leistung (W)	AC – 3080	AC – 1960	AC – 1680
Anlasserbatterie	Spannung – Kapazität (V – Ah)	2x12 – 150	2x12 – 150	2x12 – 150
Antriebsachse	Hersteller – Typ	Kessler D81 – Differential und Nabenreduktion	Kessler D81 – Differential und Nabenreduktion	Kessler D81 – Differential und Nabenreduktion

*Cummins QSB6,7 (129 kW) ist lieferbar als Stage IIIB & IV Version. Die Stage IIIB Version benötigt kein AdBlue.

Leistung – Volvo TAD572 VE (160 kW)		DCG 90-6	DCG 100-6	DCG 120-6	DCG 127-6	DCG 140-6	DCG 150-6	DCG 100-12	DCG 120-12	DCG 150-12	DCG 160-6	DCG 160-9	DCG 160-12	DCG 180-6	DCG 70-32 E3	DCG 70-35 E4
Hubgeschwindigkeit	Ohne Last (m/s)	0,50	0,50	0,40	0,40	0,40	0,40	0,40	0,40	0,40	0,40	0,40	0,40	0,40	0,50	0,60
	Mit Nennlast (m/s)	0,45	0,45	0,35	0,35	0,35	0,35	0,35	0,35	0,35	0,35	0,35	0,35	0,35	0,45	0,55
Senkgeschwindigkeit	Ohne Last (m/s)	0,40	0,40	0,40	0,40	0,40	0,40	0,40	0,40	0,40	0,40	0,40	0,40	0,40	0,50	0,50
	Mit Nennlast (m/s)	0,40	0,40	0,40	0,40	0,40	0,40	0,40	0,40	0,40	0,40	0,40	0,40	0,40	0,50	0,50
Fahrgeschwindigkeit, V/R	Ohne Last (km/h)	29	29	29	29	29	29	29	29	29	29	29	29	29	29	29
	Mit Nennlast (km/h)	28	28	27	28	28	28	28	28	27	27	27	27	27	28	28
Steigfähigkeit, max.	Ohne Last (%)	>120	>120	>120	114	111	82	91	83	68	86	73	68	71	65	62
	Mit Nennlast (%)	63	59	52	47	44	39	49	43	36	38	36	35	33	46	44
Steigfähigkeit, bei 2 km/h	Ohne Last (%)	103	98	91	82	81	63	69	64	54	66	58	54	56	52	49
	Mit Nennlast (%)	50	47	42	39	37	32	40	35	30	32	30	29	28	38	37
Zugkraft	Max. (kN)	127	127	127	123	123	123	123	123	123	123	123	123	123	123	123
Geräuschpegel, innen	L _{PAZ} , EGO-Kabine (dB(A))	71	71	71	71	71	71	71	71	71	71	71	71	71	71	71
	L _{PAZ} , EGO-Kabine OHG (dB(A))	83	83	83	83	83	83	83	83	83	83	83	83	83	83	83
Geräuschpegel, außen	L _{WA} ** (dB(A))	109	109	109	109	109	109	109	109	109	109	109	109	109	109	109

* L_{PAZ} gemäß EN12053 ** L_{WA} gemäß 2000/14/EC

Leistung – Cummins QSB6,7 (168 kW)		DCG 90-6	DCG 100-6	DCG 120-6	DCG 127-6	DCG 140-6	DCG 150-6	DCG 100-12	DCG 120-12	DCG 150-12	DCG 160-6	DCG 160-9	DCG 160-12	DCG 180-6	DCG 70-32 E3	DCG 70-35 E4
Hubgeschwindigkeit	Ohne Last (m/s)	–	0,50	0,40	0,40	0,40	0,40	0,40	0,40	0,40	0,40	0,40	0,40	0,40	0,5	0,6
	Mit Nennlast (m/s)	–	0,45	0,35	0,35	0,35	0,35	0,35	0,35	0,35	0,35	0,35	0,35	0,35	0,45	0,55
Senkgeschwindigkeit	Ohne Last (m/s)	–	0,30	0,30	0,30	0,30	0,30	0,30	0,30	0,30	0,30	0,30	0,30	0,30	0,5	0,5
	Mit Nennlast (m/s)	–	0,40	0,40	0,40	0,40	0,40	0,40	0,40	0,40	0,40	0,40	0,40	0,40	0,5	0,5
Fahrgeschwindigkeit, V/R	Ohne Last (km/h)	–	29	29	30	30	30	30	30	30	30	30	30	30	30	30
	Mit Nennlast (km/h)	–	27	27	28	28	27	28	28	27	27	27	27	27	28	28
Steigfähigkeit, max.	Ohne Last (%)	–	>120	>120	118	115	84	94	85	70	89	75	69	73	67	63
	Mit Nennlast (%)	–	60	53	48	45	39	50	44	36	39	36	35	34	47	45
Steigfähigkeit, bei 2 km/h	Ohne Last (%)	–	88	82	75	73	58	64	59	50	61	53	50	52	48	46
	Mit Nennlast (%)	–	44	39	36	34	30	37	33	28	30	28	27	26	35	34
Zugkraft	Max. (kN)	–	129	129	125	125	125	125	125	125	125	125	125	125	125	125
Geräuschpegel, innen	L _{PAZ} , EGO-Kabine (dB(A))	–	73	71	71	71	71	71	71	71	71	71	71	71	71	71
	L _{PAZ} , EGO-Kabine OHG (dB(A))	–	83	83	83	83	83	83	83	83	83	83	83	83	83	83
Geräuschpegel, außen	L _{WA} ** (dB(A))	–	108	108	108	108	108	108	108	108	108	108	108	108	108	108

* L_{PAZ} gemäß EN12053 ** L_{WA} gemäß 2000/14/EC

Leistung – Cummins QSB6,7 (129 kW)		DCG 90-6	DCG 100-6	DCG 120-6	DCG 127-6	DCG 140-6	DCG 150-6	DCG 100-12	DCG 120-12	DCG 150-12	DCG 160-6	DCG 160-9	DCG 160-12	DCG 180-6	DCG 70-32 E3	DCG 70-35 E4
Hubgeschwindigkeit	Ohne Last (m/s)	0,50	0,50	0,40	0,40	0,40	0,40	0,40	0,40	0,40	0,40	0,40	0,40	0,40	0,50	0,60
	Mit Nennlast (m/s)	0,45	0,45	0,35	0,35	0,35	0,35	0,35	0,35	0,35	0,35	0,35	0,35	0,35	0,45	0,55
Senkgeschwindigkeit	Ohne Last (m/s)	0,40	0,40	0,40	0,40	0,40	0,40	0,40	0,40	0,40	0,40	0,40	0,40	0,40	0,50	0,50
	Mit Nennlast (m/s)	0,40	0,40	0,40	0,40	0,40	0,40	0,40	0,40	0,40	0,40	0,40	0,40	0,40	0,50	0,50
Fahrgeschwindigkeit, V/R	Ohne Last (km/h)	29	29	29	29	29	29	29	29	29	29	29	29	29	29	29
	Mit Nennlast (km/h)	28	28	27	28	28	28	28	28	27	27	27	27	27	28	28
Steigfähigkeit, max.	Ohne Last (%)	>120	>120	>120	107	104	78	87	79	65	82	70	65	68	63	59
	Mit Nennlast (%)	–	57	50	45	43	37	47	41	34	37	34	33	32	44	43
Steigfähigkeit, bei 2 km/h	Ohne Last (%)	–	97	91	79	78	61	67	62	52	64	56	52	54	50	48
	Mit Nennlast (%)	–	47	41	37	35	31	39	34	29	30	29	28	27	37	35
Zugkraft	Max. (kN)	109	109	109	104	104	104	104	104	104	104	104	104	104	104	104
Geräuschpegel, innen	L _{PAZ} , EGO-Kabine (dB(A))	73	73	73	73	73	73	73	73	73	73	73	73	73	73	73
	L _{PAZ} , EGO-Kabine OHG (dB(A))	85	85	85	85	85	85	85	85	85	85	85	85	85	85	85
Geräuschpegel, außen	L _{WA} ** (dB(A))	108	108	108	108	108	108	108	108	108	108	108	108	108	108	108

* L_{PAZ} gemäß EN12053 ** L_{WA} gemäß 2000/14/EC

Hochentwickelte Elektronik und bewährter Antriebsstrang

Mehr Intelligenz bedeutet mehr verfügbare Betriebszeit. Die neuen DCG90-180-Stapler verfügen über eine verbesserte Elektronik mit weniger potentiellen Fehlerquellen. Der moderne, dezentralisierte und redundante CAN-Bus überwacht kontinuierlich den Zustand des Gabelstaplers und versorgt den Fahrer mit Echtzeitdaten.

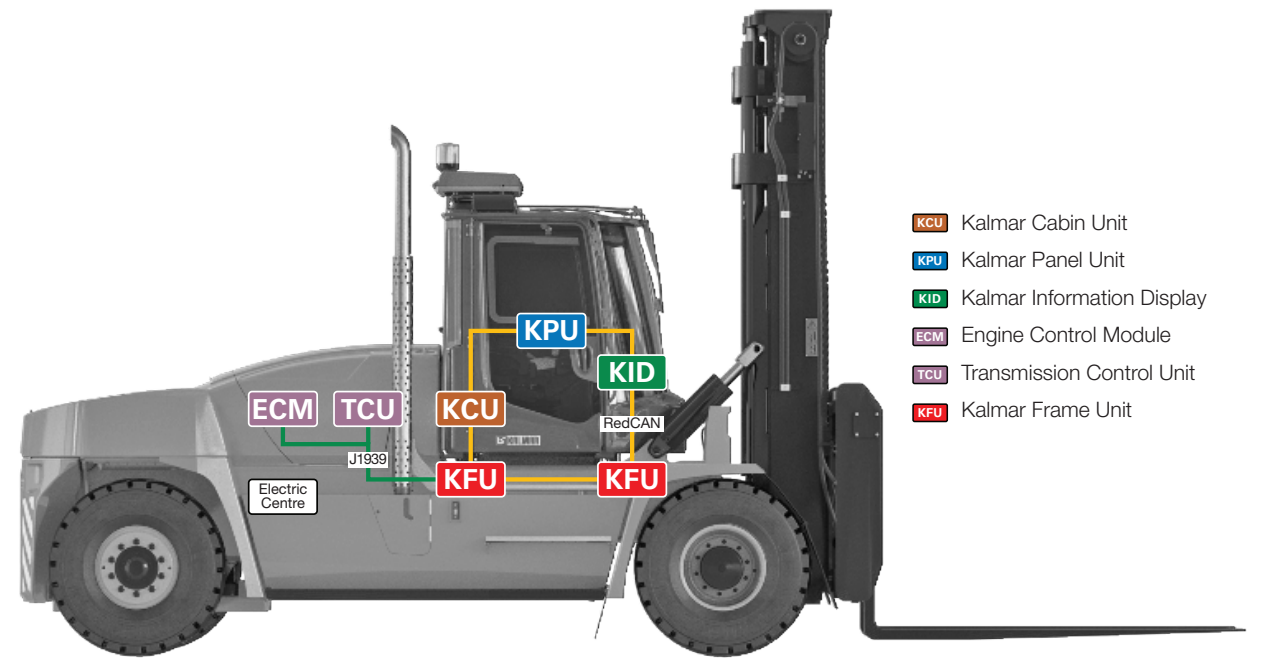

Elektronische Systeme

Kalmars elektronisches System ist ein schnelles, intelligentes und stabiles System, das dem Stapler mehr Zuverlässigkeit und Benutzerfreundlichkeit verleiht. Die verbesserte Elektronik verfügt über deutlich weniger Anschlusspunkte und Kabel, wodurch sich die Zahl der potenti-

ellen Fehlerquellen verringert und die Betriebssicherheit zunimmt. Ein moderner, dezentralisierter und redundanter CAN-Bus (Controller Area Network), überwacht und steuert Zustand und Leistung des Motors, des Getriebes, der Ventile und darüber hinaus von 500 weiteren Messpunkten - 50 Mal in der Sekunde. Der

CAN-Bus hält auch den Fahrer über den Zustand des Gabelstaplers gut informiert, indem er Überwachungsdaten in Echtzeit an ein 3,5"-Farbdisplay sendet, das sich auf Augenhöhe in der Kabine befindet.

Einsparung von Wartungszeit und Wartungsaufwand

Schnelle, problemlose und bequemere tägliche und regelmäßige Wartungsarbeiten standen bei der Entwicklung der neuen DCG90-180-Stapler und bei der Umsetzung im Fokus. Eine Vielzahl neuer eingebauter Funktionen verringert die Wartungszeit, den Aufwand und die Kosten.



Tägliche und regelmäßige Wartung

Die Durchführung der täglichen und der regelmäßigen Wartung nimmt lediglich wenige Minuten in Anspruch. Es folgen einige der zahlreichen eingebauten Verbesserungen der Wartung bei DCG90-180-Staplern:

- Einfacher Zugang zur Einbauposition des Schaltschranks
- Alle HydraulikölfILTER können an einer Stelle von oben erreicht werden
- Ein spezieller Ablass für Achsöl ermöglicht das Einfüllen von Öl im Stehen.



Alle Prüfpunkte für die tägliche Wartung sind an der Maschinenseite direkt vom Boden aus zugänglich.

Einsparungen bei Verschleiß- und Ersatzteilen

Der Einsatz von bewährten Baugruppen, Systemen, Einheiten und Komponenten bei den DCG90-180-Staplern begünstigt auch eine geringe Ausfallrate, wodurch sich Einsparungen bei Verschleiß- und Ersatzteilen ergeben. Des Weiteren unterhält Kalmar ein modernes und umfangreiches Vertriebsnetzwerk. Dadurch wird Ihnen eine einfache Beschaffung und schnelle Verfügbarkeit von hochwertigen Originalteilen gewährleistet. Unsere ortsansässigen, engagierten Kundendienstteams sorgen für pünktliche Lieferungen,

schnelle Reaktion und das richtige Unterstützungsniveau für Ihr Unternehmen. Wo immer Sie auch sind - Kalmar steht Ihnen zur Seite, um Ihnen dabei zu helfen, Ihre Fracht in Bewegung zu halten.

500 Betriebsstunden

Bewährte Baugruppen, Systeme, Einheiten und Komponenten wurden in großem Umfang bei den DCG90-180-Staplern eingesetzt, wodurch die langen Wartungsintervalle von 500 Betriebsstunden gewährleistet werden können. Diese Intervalle entsprechen den besten Leistungsniveaus der Branche.



Der Kalmar differenz

Überlegene Fahrer-Stapler-Produktivität

- Die neue EGO-Kabine ist unsere produktivste Arbeitsumgebung - aller Zeiten. Sie ist mit weiterentwickelten ergonomischen Funktionen vollgeladen, die die Produktivität, die Effizienz und die Sicherheit der Fahrer beflügeln.
- Neue elektrische und hydraulische Anlagen sowie eine moderne Hubausrüstung unterstützen die Fahrer, dem Produktivitätsniveau einen Schub zu geben und den Kraftstoffverbrauch zu verringern.

- Das verbesserte elektronische System ist ein schnelles, intelligentes und stabiles System, das die verfügbare Betriebszeit und die Betriebssicherheit des Gabelstaplers gewährleistet. Es gibt deutlich weniger Anschlusspunkte und Kabel, wodurch sich potentielle Fehlerquellen verringern.
- Ein dezentralisierter und redundanter CAN-Bus überwacht kontinuierlich den Zustand des Gabelstaplers. Er übermittelt über das 3,5"-Farbdisplay in der Kabine Echtzeit-Überwachungsdaten an den Fahrer.



Einsparungen bei den Betriebs- und Wartungskosten

- Ihre Wahl eines EU Stage IV/EPA Tier 4 final konformen Dieselmotors von Volvo oder Cummins. Beide Motoren gehen neue Wege, um den Kraftstoffverbrauch zu verringern.
- Neue lastabhängige Pumpen geben der Hubproduktivität einen Schub und sorgen für niedrigeren Kraftstoffverbrauch.
- Dutzende neuer Funktionen tragen dazu bei, Zeit, Aufwand und Kosten für die Wartung einzusparen.

Teile, Wiederverkauf und Kundenanpassung: weitere Einsparungswege

- Bewährte Baugruppen, Systeme, Einheiten und Komponenten.
- Kalmars Vertriebsnetzwerk und ortsansässige Supportteams stehen für schnellen und professionellen Service zur Seite.
- Die hohe Qualität der Marke Kalmar garantiert einen hohen Wiederverkaufswert.
- Passen Sie Ihren Gabelstapler optimal an Ihre Bedürfnisse an: Kalmar bietet vollen Support.





Kalmar bietet das breiteste Programm an Umschlaggeräten für Häfen, Terminals, Distributionscenter und für die Schwerindustrie. Kalmar ist führender Hersteller bei der Automation von Terminals und beim effizienten Containerhandling. Jeder vierte Container auf der Welt wird von einem Kalmar-Gerät umgeschlagen. Geräteangebot, Vertriebs- und Servicenetz, die Integration von modernsten Kommunikationssystemen und die unübertroffene Produktivität versetzen Kalmar in die Lage, Umschlags- und Handlingprozesse in allen Industriebranchen nachhaltig zu verbessern.

www.kalmarglobal.com

Kalmar ist Teil des finnischen Cargotec-Konzerns, der in 2013 einen konsolidierten Umsatz von 3,2 Mrd. Euro mit seinen rund 11.000 Beschäftigten erzielt hat. Cargotecs-B-Aktien werden im NASDAQ OMX an der Börse in Helsinki unter Wertpapierkennzeichnung CGCBV gehandelt.

www.cargotec.com

Cargotec Germany GmbH
Niederlassung Hamburg
Reichsbahnstraße 72
DE-22525 Hamburg
Tel.: +49 40 54 73 05-0